

wajnert 1985



BASIC 2017 | 2018



Możesz iść z wiatrem **albo wyznaczyć własny nurt!**

Życie jest pełne niespodzianek, ale jeśli ufasz swoim przeczuciom, wierzysz w siebie i idziesz odważnie do przodu – będziesz mieć własną i komfortową przestrzeń życiową. To ty decydujesz kim jesteś i co chcesz wyrazić swoim stylem życia. Wybieraj mądrze przedmioty, meble, którymi się otaczasz. Dopasuj je do swoich potrzeb i otoczenia a nie odwrotnie.

Potrzebujesz jakości, komfortu, różnorodności i funkcjonalności? Nic prostszego. Znajdziesz je w naszych meblach. Wszystkie projekty tworzymy specjalnie dla Ciebie. To nasza miłość do mebli sprawia, że nadajemy im unikatowy charakter. Dlaczego? Żeby każda kolekcja była dobrym duchem w Twoim domu.

Zespół WAJNERT MEBLE





SPIS TREŚCI

	DEVON		30
	FIGO		14
	FOCUS		16
	MALTA		18
	NAPP		08
nowość	NESSO		06
	PONO		20
nowość	SALSA		26
	STILO		24

Postaw

na wygodę i funkcjonalność

Wybierając idealny zestaw wypoczynkowy często zastanawiamy się jak pogodzić wymarzony design z funkcjami, które mebel musi posiadać. Niektórzy z nas, zainspirowani nowoczesnymi wnętrzami, decydują się na minimalistyczne aranżacje. Inni wybierają klasyczne, ponadczasowe formy. Niektórzy szukają alternatywnych rozwiązań. Co nas łączy? Niezależnie od gustów, wszyscy pragniemy wygody i komfortu. Idealny mebel powinien spełniać wiele ról: służyć za centrum towarzyskie, być miejscem do zabawy dla dzieci, a przede wszystkim tworzyć strefę relaksu i ukojenia po wyczerpującym dniu. Dobrze przemyślane i dopracowane funkcjonalności



sprawiają, że nowoczesne meble mają wszechstronne zastosowanie. Wygodne siedzenie, drzemka, czy nawet spokojny sen – dobrze zaprojektowany mebel jest odpowiedzią na wiele potrzeb.



Jeśli chcesz, aby meble służyły Ci na lata, podejmij przemyślaną decyzję i wybierz te funkcjonalności, które spełnią Twoje oczekiwania!

Meble wypoczynkowe są starannie zaprojektowane, ich wygodne i miękkie siedziska gwarantują niezwykły komfort. Sprawiają, że czujemy się łagodnie otuleni, zapraszają do smacznej drzemki. Umią każde błogie, relaksujące popołudnie.

Funkcja spania pozwala na szybkie rozłożenie narożnika czy sofy i zamianę salonu w miejsce do spania. Pokój dzienny może okazjonalnie pełnić rolę gościnnego, oferując komfortowy wypoczynek i spokojny sen.



Funkcja regulacji zagłówek daje możliwość dostosowania ich wysokości i ułożenia tak, aby dopasować je do Twoich potrzeb i preferencji. Rozłożone zagłówki są doskonałym oparciem dla karku i głowy, umożliwiają wygodny wypoczynek także w pozycji siedzącej.



Pojemniki i schowki znajdujące się w sofach i narożnikach pozwalają na lepsze przechowywanie zarówno mniejszych, jak i większych rzeczy. Usprawnią i lepiej zorganizują Twoją przestrzeń.

Harmonia i elegancja

NESSO

nowość

Kolekcja NESSO łączy elegancję z funkcjonalnością. Kompaktowe meble dobrze prezentują się w mniejszych pomieszczeniach, jednocześnie tworząc wrażenie przestronnych wnętrz. Regulowane zagłówki zaprojektowaliśmy z najwyższą starannością, w trosce o codzienny komfort. Dodatkowo funkcja spania sprawia, że NESSO to elegancki i wielofunkcyjny mebel, który warto mieć u siebie.

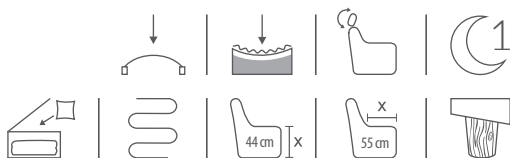

Mocne strony NESSO



regulowane zagłówki



ozdobny bok



drewniana noga
kolorystyka N str. 32



funkcja spania, pojemnik



narożnik NAR.3W/2OT, wym. 264x202 | 102 | 84-102, pow. spania 120x196
tkanina CAMINO 17

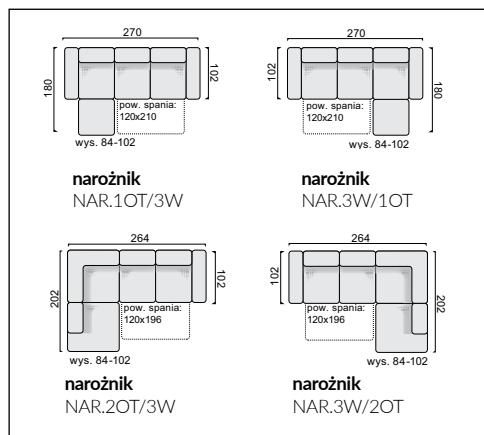

Kompromis nie jest potrzebny

NAPP

Kolekcja mebli NAPP to harmonijne połączenie nowoczesnego stylu, komfortu i niezwyklej wręcz dbałości o szczegóły. NAPP to kompaktowa sofa i narożniki, dobrze prezentujące się zarówno w mniejszych pomieszczeniach, jak również w obszernych salonach dziennych.

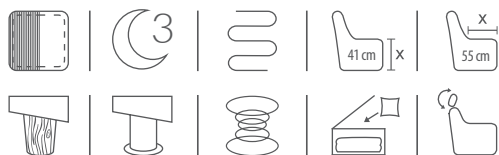

Mocne strony NAPP



regulowane zagłówki

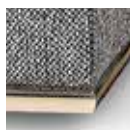

N noga drewniana.
kolorystyka N, str. 32

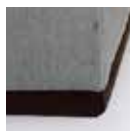

CR - noga z tworzywa
w pokryciu chromowym



funkcja spania, pojemnik



narożnik NAR.2R/2OT, wym. 254x196 | 97 | 86-95, pow. spania 140x210
tkanina GAYA 170



NAPP



narożnik NAR.2OT/2R/1OT, wym. 196x331x166 | 97 | 86-95, pow. spania 140x270
tkanina MOON 1503 | GENUA 755



NAPP



sofa SOF.3R, wym. 239 | 97 | 86-95, pow. spania 140x205
tkanina SPIN 15



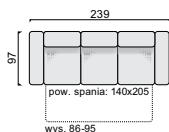

sofa
SOF.3R

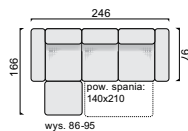

narożnik
NAR.1OT/2R

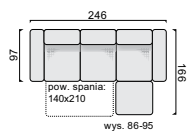

narożnik
NAR.2R/1OT

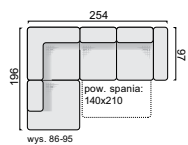

narożnik
NAR.2OT/2R

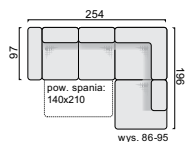

narożnik
NAR.2R/2OT

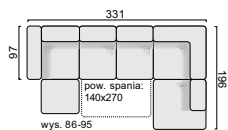

narożnik
NAR.1OT/2R/2OT

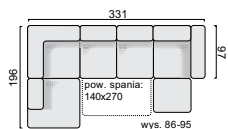

narożnik
NAR.2OT/2R/1OT

Wygoda i elegancja

FIGO

Nowoczesna kolekcja narożników FIGO to ogrom możliwości w niewielkich gabarytach. Bardzo pojemna, bardzo wygodna i bardzo elegancka. Minimalistyczny design narożników podkreślony został przez ozdobne wcięcia umiejscowione na oparciach. Komfort odpoczynku dopasowaliśmy do Twoich potrzeb, między innymi za pomocą regulowanych oparć.

zobacz produkt:



Mocne strony FIGO



nowoczesny design



regulowane oparcia



funkcja spania, pojemnik



narożnik NAR.3W/2OT, wym. 259-272x195-208 | 107-120 | 85-104, pow. spania: 125x202
tkanina GENUA 709

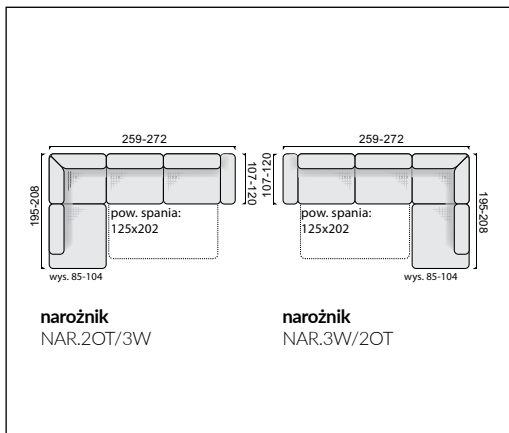

Funkcjonalność w każdym calu

FOCUS

Geometryczna bryła, nowocześnie wyprofilowana linia siedzisk i oparcie oraz metalowa listwa na bokach. Po prostu pięknie. Tak właśnie prezentują się narożniki z kolekcji FOCUS. Idealnie dopasują się do małych pomieszczeń, nie tracąc jednocześnie nic ze swojej wyjątkowej funkcjonalności.

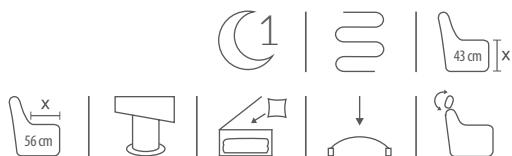

Mocne strony FOCUS



regulowane zagłówki



metalowa listwa dekoracyjna



funkcja spania, pojemnik



narożnik NAR.2OT/3W, wym. 195x255 | 98 | 95-104, pow. spania: 120x198
 tkanina HAITI 34



fotel
 FOT.BF

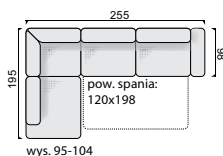

narożnik
 NAR.2OT/3W

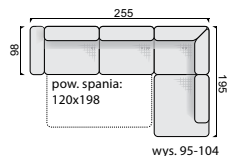

narożnik
 NAR.3W/2OT

Mała przestrzeń do wielkiego relaksu

MALTA

Kolekcja MALTA to doskonały wybór dla osób, które szukają mebli wypoczynkowych o małych gabarytach i wielkich możliwościach. Nowoczesny design kolekcji doskonale współgra z niezwykłym komfortem, płynącym z odpoczynku.



Mocne strony MALTA



niewielkie gabaryty



funkcja spania, pojemnik



narożnik NAR.3W/2P, wym. 242x167 | 90 | 87, pow. spania: 135x200
tkanina GENUA 755

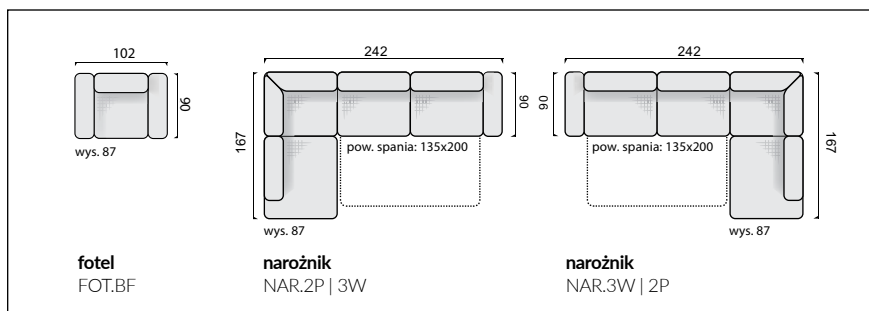

Prosto do komfortu

PONO

Prostota i minimalizm – to właśnie cechy charakterystyczne narożnika PONO. Precyzyjnie wykonany z najlepszej jakości materiałów, funkcjonalny i wygodny, z pewnością wyśmienicie się zaprezentuje, niezależnie od metrażu czy wystroju.



Mocne strony PONO



niewielkie gabaryty



funkcja spania, pojemnik





narożnik NAR.3W/2P, wym. 236x166 | 88 | 85, pow. spania: 122x186
 tkanina GENUA 240

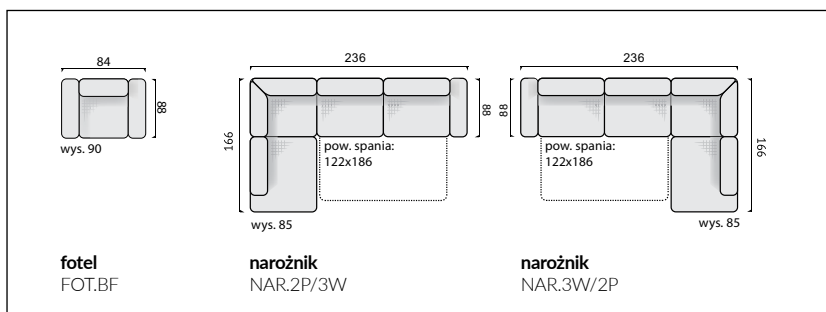

PONO



narożnik NAR.3W/2P, wym. 236x166 | 88 | 85, pow. spania: 122x186
tkanina GAYA 10



Stylowy zakątek

STILO

Subtelna kolekcja STILO to doskonała propozycja dla osób, które szukają ciszy i spokoju.

Zaprojektowana w nowoczesnym stylu, osadzona w modnych trendach wzornictwa emanuje lekkością i sprawia, że odpoczynek jest znacznie przyjemniejszy.

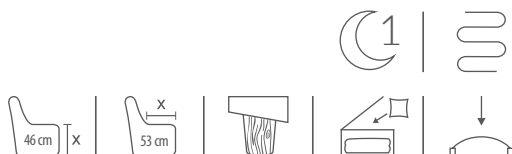

Mocne strony STILO



małe gabaryty, duża powierzchnia spania



funkcja spania



narożnik NAR.3W/2OT, wym. 243x165 | 91 | 90, pow. spania: 140x202
 tkanina GENUA 121

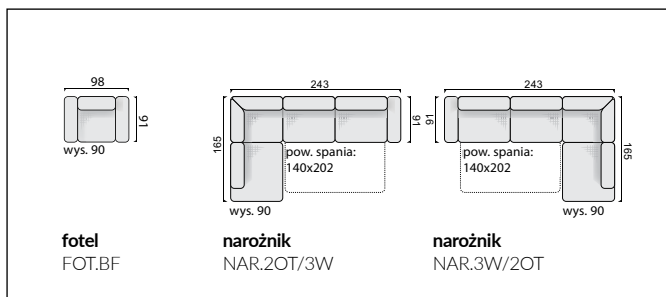

W rytmie wypoczynku

SALSA

nowość

Elegancja i wyjątkowy komfort to główne atuty kolekcji SALSA. Narożniki i sofa posiadają funkcję spania, a narożniki dodatkowo pojemnik na pościel. Nowoczesna forma mebla oraz oryginalne połączenie boku z drewnianą nogą sprawdzi się zarówno w tradycyjnych, jak i nowoczesnych aranżacjach.

zobacz produkt:

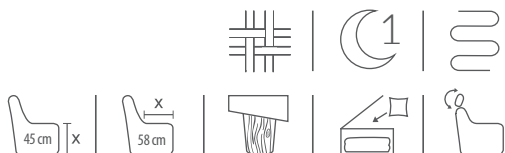

Mocne strony SALSA



regulowane zagłówki



ozdobna noga drewniana
kolorystyka N str. 32



funkcja spania, pojemnik





naróżnik NAR.3W/2OT, wym. 265x200 | 102 | 85-99, pow. spania: 118x197
tkanina NOVEL 07



SALSA

nowość



sofa SOF.2,5S, wym. 206 | 102 | 85-99, pow. spania: 135x183
fotel FOT.BF, wym. 101 | 97 | 85-99
tkanina SPIN 17

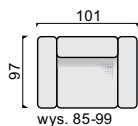

fotel
FOT.BF

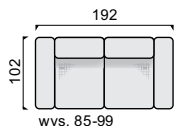

sofa
SOF.2BF

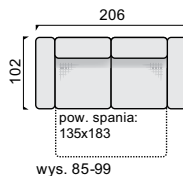

sofa
SOF.2,5S

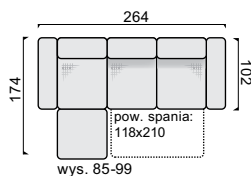

narożnik
NAR.101/3W

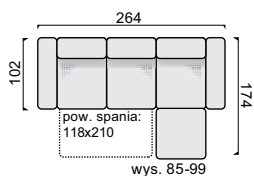

narożnik
NAR.3W/1OT

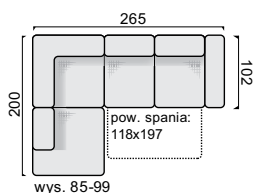

narożnik
NAR.2OT/3W

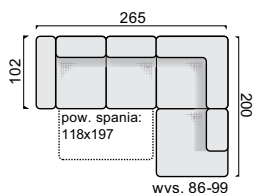

narożnik
NAR.3W/2OT

Nowe oblicze designu

DEVON

Nowoczesność odkryta na nowo. Kolekcja DEVON świetnie się prezentuje, niezależnie od wystroju czy wielkości pomieszczenia. Zgrabna, ale bardzo pomysłowo zaprojektowana, pięknie umili każdą chwilę.



Mocne strony DEVON



możliwość łączenia dwóch tkanin

funkcja spania, pojemnik



sofa WER.3, wym. 246 | 93 | 95, pow. spania: 152x200
 fotel FOT.BF, wym. 98 | 85 | 87
 tkanina GAYA 715 | GENUA 240

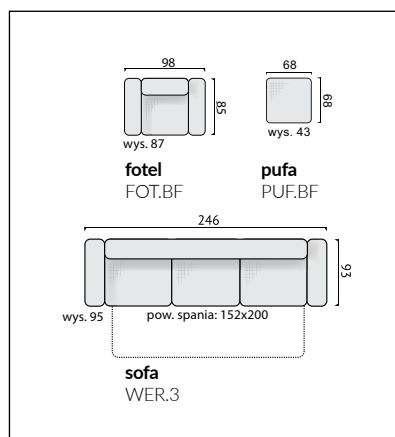

Wskazówki techniczne

znaczenie ikon



łączenie tkanin - możliwość zestawienia co najmniej dwóch tkanin



drewniane listwy sprężynujące w wózku



ruchomy zagłówek



nogi drewniane



sprężyna falista



wysokość siedziska



nogi z tworzywa



sprężyna bonell



głębokość siedziska



funkcja spania



pojemnik



pianka wysokoelastyczna



pasy tapicerskie w wózku

znaczenie symboli

BF - bez funkcji

CR - noga chromowana

FOT - fotel

N - noga drewniana

NAR - narożnik

OT - otomana

P - pojemnik

PUF - pufa

R - funkcja rozkładania

SOF - sofa

W - wózek

WER - wersalka

wybarwienie nóg



N2
olcha



N3
rustykal



N4
orzech



N7
czarny



N8
srebrny



N9
wenge



N10
naturalny



N11
ciemny orzech



N12
biały



N13
dąb naturalny

sposoby rozkładania mebli



FIGO, FOCUS, MALTA, NESSO, PONO, SALSA, STILO



DEVON

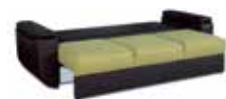

NAPP



Producent zastrzega sobie prawo do wprowadzenia zmian kolorystycznych, wzornictwa, wymiarów i funkcji prezentowanych produktów. Kolory na zdjęciach mogą różnić się od rzeczywistych. Szczegółowe informacje o meblach zawarte są w kartach produktów. Sprzedawca jest zobowiązany do przekazania dokładnych informacji o meblach. Wymiary mebli podane z tolerancją 3%. Prezentowane w niniejszym katalogu informacje nie stanowią oferty handlowej w rozumieniu Kodeksu Cywilnego. Wzory prawnie chronione. Produkcja, oferowanie lub sprzedaż mebli o wyglądzie identycznym bądź podobnym do mebli prezentowanych w katalogu bez zgody uprawnionego podlega odpowiedzialności cywilnej i karnej, określonej we właściwych przepisach.

Salony Sprzedaży

Firma WAJNERT MEBLE realizuje sprzedaż swoich produktów poprzez sieć salonów meblowych. W całej Polsce jest ich ponad 300. W nich, dzięki dużej powierzchni ekspozycyjnej oraz fachowej pomocy sprzedawcy, każdy klient ma szansę znaleźć inspirujące rozwiązania do aranżacji wnętrz.

ponad 300 salonów

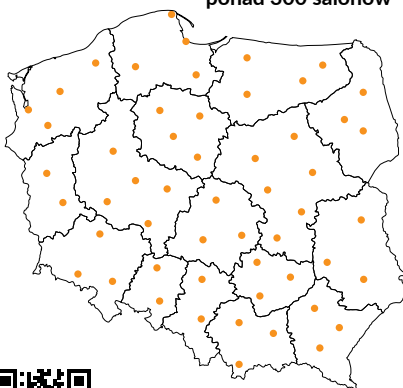

Znajdź najbliższy salon meblowy na www.wajnert.pl/salony-meblove

Zainspiruj się i wybierz sofę, narożnik, komodę czy szafę z pełnej oferty WAJNERT MEBLE

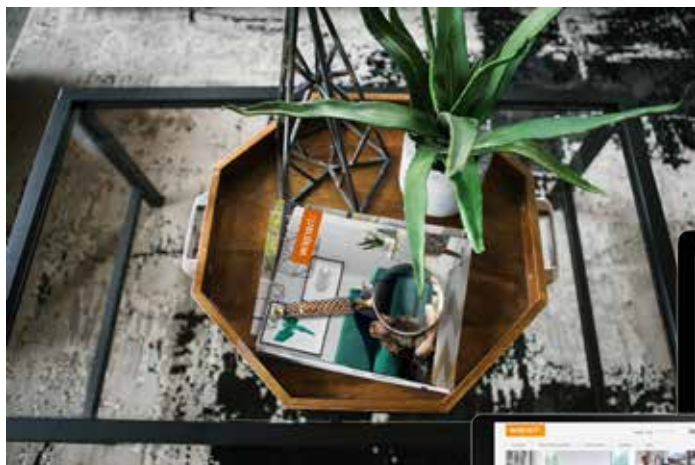

Zobacz więcej na:



www.wajnert.pl



www.facebook.com/WajnertMeble



www.instagram.com/wajnert_meble

